

Master City CDO/CosmoPolis CPO MASTER CosmoPolis CPO-T White

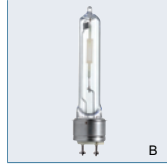

Ampul :

- Şeffaf tüplü seramik deşarj tüplü, yüksek verimli ve kompakt dış aydınlatma ampulü

Özellikleri:

- Yüksek verimlilik ve düşük kayıplar ile çevre dostu. Bu sayede yeni çıkacak çevresel kanunlara (AB) uygundur
- En yüksek sistem verimliliği - çok yüksek ampul verimi (118 lm/W)
- Gün ışığı rengi ile aydınlatırken, kompakt yapısı sayesinde ufak ve şık armatürler ile de şehrinize ayrı bir renk katmaktadır

Faydaları:

- Çekici beyaz ışık

- Çok yüksek sistem verimliliği ve düşük sahip olma maliyeti
- Küçük tasarımı ve kilitlemeli duyu sayesinde optik verimliliği artırılmıştır
- Tasarım özgürlüğü sunan minyatür yapı (sodyum ve cıva buharlı ürünlere göre %65 daha küçük)
- CDM-T ampullere göre daha uzun servis ömrü ve CDO TT'ye göre daha yüksek lümen korunumu sunar
- Yüksek renk geriverimi ve sıcak beyaz renk sıcaklığı
- Özel olarak geliştirilmiş dayanıklı dış aydınlatmaya uygun elektronik sürücüsü

Uygulama alanları:

- Şehir merkezleri, alışveriş merkezleri ve yaya alanları, yerleşim alanları, yol aydınlatması
- Şehir güzelleştirme, dekoratif aydınlatma ve projeksiyon

Sistem :

- Sadece elektronik balast ile kullanılmak için tasarlanmıştır
- En ideal verim alabilmek amacı ile ampul ve balast birbirine uygun üretilmiştir
 - Ömrü boyunca ve ilk çalışma anında en düşük sistem enerjisi
 - Dayanıklı, uzun ömürlü ve dış alan korumalı

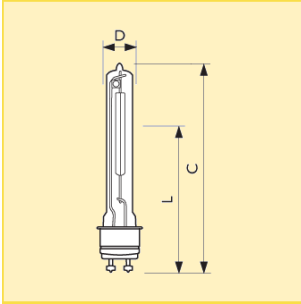

Boyutlar (mm)

Boyut. No.	C max.	D nom.	L nom.	O nom.
1	132	19	59	15
2	147	19	66	20

Tip	Ticari ürün adı				Renk geriverim endeksi	Renk Sıcaklığı (K)	Ampul Işık Akısı EM/CuFe (lm)	Yanma konumu	Boyut. No.	Fotoğraf harf	Sipariş numarası
	Ampul kavanozu kaplaması	Ampul gücü/ Renk kodu	Paketleme türü	Paketleme şekli							
MASTER Cosmo CPO-T	White	60W/728	1CT	12	66	2730	6800	EVRENSEL	1	B	8711500... 208514 15
MASTER Cosmo CPO-T	White	140W/728	1CT	12	66	2860	16500	EVRENSEL	2	A	208538 15

Master City CDO/CosmoPolis CPO MASTER CosmoPolis CPO-T White

Ek teknik veriler

Ürün adı	Ampul voltajı	Ampul şekli	Ampul kavanozu kaplaması	Ampul Kavanozu maks. Sıcaklık	Başlık/Duy Maks. Sıcaklık	Net ağırlık
	(V)			(°C)	(°C)	(g)
MASTER Cosmo CPO-T White 60W/728	92	T19	Şeffaf	400	300	34
MASTER Cosmo CPO-T White 140W/728	94	T19	Şeffaf	550	300	40

Ürün adı	Ayarlanabilir	Ampul Akımı EM/CuFe	Ampul Akımı Artırma maks.	Aydınlatma verimliliği Ampul EM/CuFe	Ampul Gücü EM/CuFe
		(A)	(A)	(lm/W)	(W)
MASTER Cosmo CPO-T White 60W/728	hayır	0.652	1.43	114	60
MASTER Cosmo CPO-T White 140W/728	hayır	1.490	2.13	118	140

Lojistik bilgi

Ürün adı	Paketleme türü	Paket tipi tanımı	Dış ambalaj için-deki paket adedi	Paketleme şekli	Paket birimi	Paket uzunluğu	Paket genişliği	Paket yüksekliği	Parça başına Brüt Ağırlık	Net ağırlık
						(mm)	(mm)	(mm)	(g)	(g)
MASTER Cosmo CPO-T White 60W/728	1CT	1 Lamp in a Folding Carton	12	12	1	206	172	190	57	34
MASTER Cosmo CPO-T White 140W/728	1CT	1 Lamp in a Folding Carton	12	12	1	206	172	207	64	40

Performans diyagramları

MASTER Cosmo CPO-T White 60W

Isınma sırasında ampul performansı

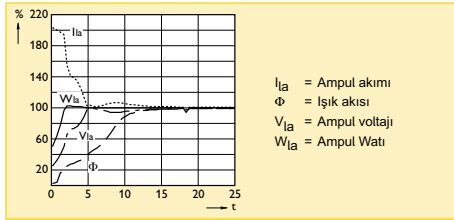

Şebeke gerilimi değişikliklerinin etkileri

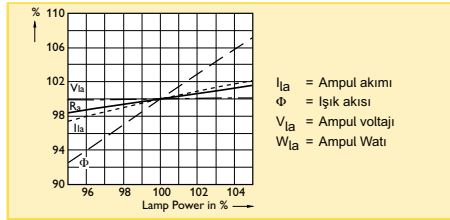

MASTER Cosmo CPO-T White 140W

Isınma sırasında ampul performansı

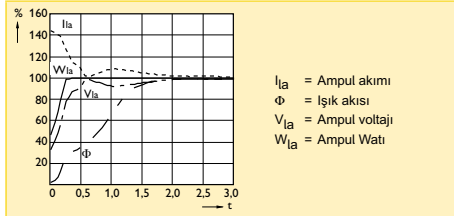

Şebeke gerilimi değişikliklerinin etkileri

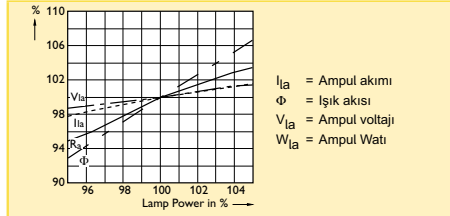

Spektral güç dağılımı

MASTER Cosmo CPO-T White 60W

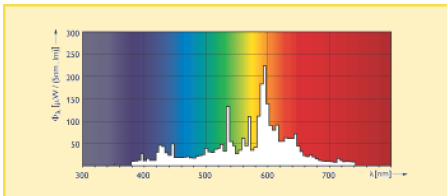

MASTER Cosmo CPO-T White 140W

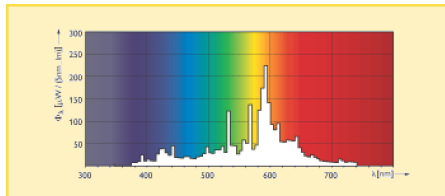

İlave genişletilmiş teknik data

Ürün adı	Kromatik Koordinat X	Kromatik Koordinat Y	Minimum ateşleme besleme voltajı	Ateşleme Tepe Voltajı maks.	Renk adı
			(V)	(V)	
MASTER Cosmo CPO-T White 60W/728	453	402	160	5000	Beyaz
MASTER Cosmo CPO-T White 140W/728	444	401	160	5000	Beyaz

Master City CDO/CosmoPolis CPO MASTER CosmoPolis CPO-T White

Yanma konumu

Evrensel

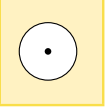

Master City CDO/CosmoPolis CPO MASTER City White CDO-TT

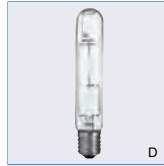

Ampul:

- Şeffaf tüplü seramik metal halide dış mekan ampülü

Özellikleri:

- Uzun ampul ömrü ve sağlamlık
- "SON" ampul kullanılan armatürlerle uyumlu sarı ışıktan beyaz ışığa geçiş seçeneği sunar
- Yüksek renksel geriverim ve sıcak beyaz renk sıcaklığı

Faydaları:

- MASTER Colour City CDM-TT'le kıyaslandığında daha ekonomiktir

- Ampul ömrü boyunca sabit renkli konforlu sıcak renk etkisi
- Dim edilme özelliği ile esnek ışık seviyeleri ve ekonomik kullanım imkanları
- Donanım değişimi ile var olan HPL tesisatlarının iyileştirilmesi için kullanılır

Uygulama alanları:

- Şehir merkezleri, alışveriş merkezleri ve yaya geçitleri, yerleşim alanları, yol aydınlatması ve projeksiyon aydınlatması

Armatür:

- Kapalı armatürle kullanılmalıdır

Sistem:

- SON balast ve ateşleyiciyle kullanılmalıdır
- Sıcak başlangıç zamanı 15 dakikanın üzerinde olabilir. T15 ateşleyiciler önerilir
- Dim etme elektronik donanım ile mümkündür, DynaVision 1-10V
- Philips PrimaVision elektronik donanımıyla optimal performans sağlar

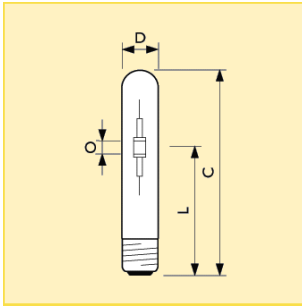

Boyutlar (mm)

Boyut. No.	C max.	D max.	L nom.	O nom.
1	156		102	7
2	209	47	132	7
3	211	47	132	9
4	255	47	157	21.3

Ticari ürün adı	Tıp	Ampul gücü/ Renk kodu	Duy/ soket	Paketleme türü	Paketleme şekli	Renk geriverim endeksi	Renk Sıcaklığı	Ampul Işık Akısı EM/CuFe	Yanma konumu	Boyut. No.	Fotoğraf harf	Sipariş numarası
						(R _a)	(K)	(lm)				
MASTER City White CDO-TT		70W/828	E27	SLV	12	83	2800	6300	EVRENSEL	1	B	8711500...
MASTER City White CDO-TT		100W/828	E40	SLV	12	83	2800	8800	EVRENSEL	2	C	205469 15
MASTER City White CDO-TT		150W/828	E40	SLV	12	85	2800	13500	EVRENSEL	3	A	205360 15
MASTER City White CDO-TT		250W/828	E40	SLV	12	85	2800	22500	P5	4	D	209054 15

Master City CDO/CosmoPolis CPO MASTER City White CDO-TT

Ek teknik veriler

Ürün adı	Ampul voltajı (V)	Ampul şekli	Ampul kavanozu kaplaması	Ampul Kavanozu maks. Sıcaklık (°C)	Başlık/Duy Maks. Sıcaklık (°C)	Net ağırlık (g)
MASTER City White CDO-TT 70W/828 E27	90	T31	Şeffaf	350	200	47
MASTER City White CDO-TT 100W/828 E40	95	T46	Şeffaf	450	250	137
MASTER City White CDO-TT 150W/828 E40	100	T46	Şeffaf	450	250	135
MASTER City White CDO-TT 250W/828 E40	93	T46	Şeffaf	600	250	161

Ürün adı	Ayarlanabilir	Ampul Akımı EM/CuFe (A)	Ampul Akımı Artırma maks. (A)	Aydınlatma verimliliği Ampul EM/CuFe (lm/W)	Ampul Gücü EM/CuFe (W)	%5 Hataya Kadar Ömür (h)	%50 Hataya Kadar Ömür (h)
MASTER City White CDO-TT 70W/828 E27	evet	1.0	1	88	72	8000	14000
MASTER City White CDO-TT 100W/828 E40	evet	1.2	-	91	95	8000	14000
MASTER City White CDO-TT 150W/828 E40	evet	1.8	3	92	147	8000	14000
MASTER City White CDO-TT 250W/828 E40	evet	3.0	-	92	244	5000	9000

Lojistik bilgi

Ürün adı	Paketleme türü	Paket tipi tanımı	Dış ambalaj içindeki paket adedi	Paketleme şekli	Paket birimi	Paket uzunluğu (mm)	Paket genişliği (mm)	Paket yüksekliği (mm)	Parça başına Brüt Ağırlık (g)	Net ağırlık (g)
MASTER City White CDO-TT 70W/828 E27	SLV	1 Sleeve	12	12	1	166	134	189	60	46
MASTER City White CDO-TT 100W/828 E40	SLV	1 Sleeve	12	12	1	317	196	236	202	137
MASTER City White CDO-TT 150W/828 E40	SLV	1 Sleeve	12	12	1	317	196	236	200	135
MASTER City White CDO-TT 250W/828 E40	SLV	1 Sleeve	12	12	1	317	196	277	237	161

Performans diyagramları

Isınma sırasında ampul performansı

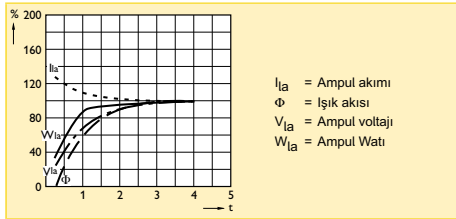

Şebeke gerilimi değişikliklerinin etkileri

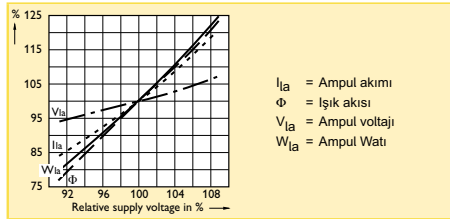

Duy/ soket

E27

E40

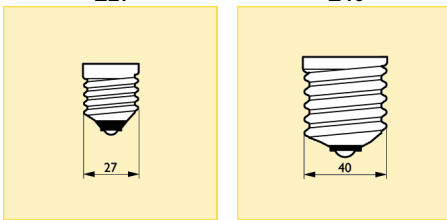

İlave genişletilmiş teknik data

Ürün adı	Kromatik Koordinat X	Kromatik Koordinat Y	Minimum ateşleme besleme voltajı (V)	Ateşleme Tepe Voltajı maks. (V)	Renk adı
MASTER City White CDO-TT 70W/828 E27	452	402	198	2500	Sıcak Beyaz
MASTER City White CDO-TT 100W/828 E40	460	394	198	5000	Sıcak Beyaz
MASTER City White CDO-TT 150W/828 E40	460	403	198	5000	Sıcak Beyaz
MASTER City White CDO-TT 250W/828 E40	431	375	198	5000	Sıcak Beyaz

Master City CDO/CosmoPolis CPO MASTER City White CDO-TT

Yanma konumu

Evrensel

P5

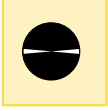
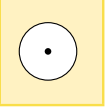

Master City CDO/CosmoPolis CPO MASTER City White CDO-ET



Ampul:

- Seramik metal halide dış aydınlatma ampülü

Özellikleri:

- Uzun ampul ömrü ve sağlamlık
- "SON" ampul kullanılan armatürlerle uyumludur. Sarı ışıktan sıcak beyaz ışığa geçiş imkanı sunar
- İyi renksel geriverim ve sıcak beyaz renk sıcaklığı

Faydaları:

- MASTER Colour City CDM-TT'le kıyaslandığında daha ekonomiktir

- Ampul ömrü boyunca sabit renkli konforlu sıcak renk etkisi
- Dim edilme özelliği ile esnek ışık seviyesi ve ekonomik kullanım imkanı
- Donanım değişimi ile var olan HPL tesisatlarının iyileştirilmesi için kullanılır

Uygulama alanları:

- Şehir merkezleri, alışveriş merkezleri ve yaya geçitleri, yerleşim alanları, yol aydınlatması

Armatür:

- Kapalı armatürlerde kullanılmalıdır

Sistem:

- SON balast ve ateşleyiciyle kullanılmalıdır
- Sıcak başlangıç zamanı 15 dakikanın üzerinde olabilir. T15 ateşleyiciler önerilir
- Dim etme elektronik donanım ile mümkündür, DynaVision 1-10V
- Philips PrimaVision elektronik donanımına optimal performans sağlar

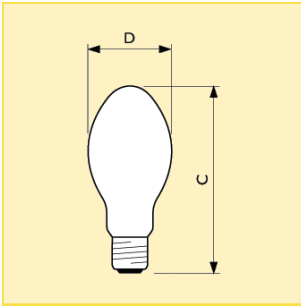

Boyutlar (mm)

Boyut. No.	C max.	D max.
1	156	71
2	186	75
3	230	91

Tip	Ticari ürün adı				Renk geriverim endeksi (R _a)	Renk Sıcaklığı (K)	Ampul Işık Akısı EM/CuFe (lm)	Yanma konumu	Boyut. No.	Fotoğraf harf	Sipariş numarası
	Ampul gücü/ Renk kodu	Duy/soket	Paketleme türü	Paketleme şekli							
MASTER City White CDO-ET	70W/828	E27	SLV	24	78	2820	5600	EVRENSEL	1	B	8711500... 205445 30
MASTER City White CDO-ET	100W/828	E40	SLV	24	80	2800	8300	EVRENSEL	2	A	206794 30
MASTER City White CDO-ET	150W/828	E40	SLV	12	82	2800	12500	EVRENSEL	3	A	205483 15

Master City CDO/CosmoPolis CPO MASTER City White CDO-ET

Ek teknik veriler

Ürün adı	Ampul voltajı (V)	Ampul şekli	Ampul kavanozu kaplaması	Ampul Kavanozu maks. Sıcaklık (°C)	Başlık/Duy Maks. Sıcaklık (°C)	Net ağırlık (g)
MASTER City White CDO-ET 70W/828 E27	87	B70	Kaplamalı	350	200	60
MASTER City White CDO-ET 100W/828 E40	90	B75	Kaplamalı	450	250	128
MASTER City White CDO-ET 150W/828 E40	93	BD90	Kaplamalı	350	250	160

Ürün adı	Ayarlanabilir	Ampul Akımı EM/CuFe (A)	Ampul Akımı Artırma maks. (A)	Aydınlatma verimliliği Ampul EM/CuFe (lm/W)	Ampul Gücü EM/CuFe (W)	%5 Hataya Kadar Ömür (h)	%50 Hataya Kadar Ömür (h)
MASTER City White CDO-ET 70W/828 E27	evet	0.98	1.96	79	71	8000	14000
MASTER City White CDO-ET 100W/828 E40	evet	1.20	-	87	95	8000	14000
MASTER City White CDO-ET 150W/828 E40	evet	1.80	3.00	86	145	8000	14000

Lojistik bilgi

Ürün adı	Paketleme türü	Paket tipi tanımı	Dış ambalaj içindeki paket adedi	Paketleme şekli	Paket birimi	Paket uzunluğu (mm)	Paket genişliği (mm)	Paket yüksekliği (mm)	Parça başına Brüt Ağırlık (g)	Net ağırlık (g)
MASTER City White CDO-ET 70W/828 E27	SLV	1 Sleeve	24	24	1	455	307	172	74	52
MASTER City White CDO-ET 100W/828 E40	SLV	1 Sleeve	24	24	1	594	356	205	204	128
MASTER City White CDO-ET 150W/828 E40	SLV	1 Sleeve	12	12	1	475	306	246	274	160

Performans diyagramları

Isınma sırasında ampul performansı

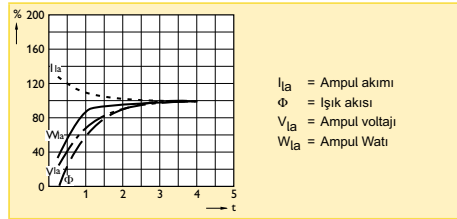

Şebeke gerilimi değişikliklerinin etkileri

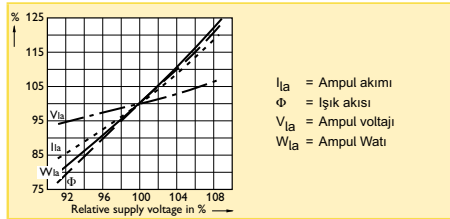

Duy/ soket

E27

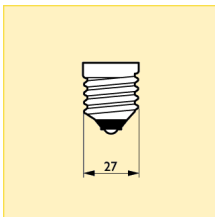

E40

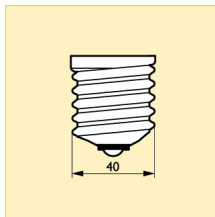

İlave genişletilmiş teknik data

Ürün adı	Kromatik Koordinat X	Kromatik Koordinat Y	Minimum ateşleme besleme voltajı (V)	Ateşleme Tepe Voltajı maks. (V)	Renk adı
MASTER City White CDO-ET 70W/828 E27	449	405	198	2500	Sıcak Beyaz
MASTER City White CDO-ET 100W/828 E40	451	402	198	5000	Sıcak Beyaz
MASTER City White CDO-ET 150W/828 E40	460	403	198	5000	Sıcak Beyaz

Yanma konumu

Evrensel

